

Корпуса модульные пластиковые ЩРН(В)-П IP41 серии PRIME

Пластиковые корпуса ЩРН(В)-П IP41 серии PRIME используются в жилых и офисных помещениях. Предназначены для установки модульных устройств: автоматических выключателей, устройств защитного отключения, дифференциальных автоматических выключателей, таймеров, устройств управления освещением и т.д. Конструкция корпуса и его отдельных элементов разработана таким образом, чтобы максимально упростить и ускорить процесс сборки и монтажа корпуса. За счет уникального дизайна корпуса удачно впишутся в любой интерьер.

КРЕПТА



4

Преимущества

- Стильный и эргономичный дизайн.
- Полная комплектация – готовность к сборке.
- Безопасный суппорт для шин N/PE.
- Удобный замок-защелка для запираения дверцы.
- Регулировка DIN-рейки по глубине.
- Возможность перенавески дверцы.
- Возможность опломбировки корпуса.
- Наличие выламываемых отверстий для ввода кабеля различного диаметра, а также возможность заведения в корпус кабель-канала (для моделей навесного типа).

Технические характеристики

Вид установки	навесной, встраиваемый
Степень защиты	IP41
Класс защиты	II
Материал корпуса	АБС-пластик
Материал дверцы	поликарбонат
Количество рядов	от 1 до 3
Количество модулей	от 4 до 36
Номинальное напряжение, В	400
Номинальная частота, Гц	50
Номинальный ток, А	100
Рабочая температура, °С	-20 ÷ +85
Климатическое исполнение	УЗ
Ударная прочность	IK05 (0,7 Дж)

Особенности конструкции



Безопасный суппорт для шин N/PE на защелках.



Возможность заведения в корпус кабель-канала и труб различного диаметра с помощью специальной вставки.



Возможность опломбировки корпуса с помощью пластикового винта.

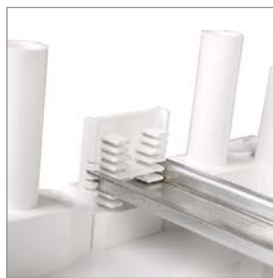

Держатель DIN-рейки ступенчатого типа для возможности регулировки DIN-рейки по глубине.



Удобный замок-защелка дверцы с нажимным механизмом.



Яркая и информативная индивидуальная упаковка.



Удобство монтажа за счет отсутствия боковых стенок на основании корпуса в моделях навесного типа.



Наличие ребер жесткости обеспечивает прочность конструкции корпуса.

Комплектация



DIN-рейка и держатели DIN-рейки ступенчатого типа



Замок-защелка и заглушка для замка



Пластиковые винты, дюбели



Пластиковые заглушки для крепежных отверстий



Шины N/PE, суппорт для шин N/PE



Монтажный уровень в корпусах на 18, 24 и 36 модулей



Вставка для корпусов ЩРН

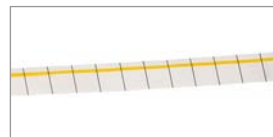

Маркировочная лента

Ассортимент

	Наименование	Типоразмер	Шина N/PE	Вес, кг	Цвет корпуса	Цвет двери	Артикул
	Бокс ЩРН-П-4 PRIME	1 ряд, 4 модуля, навесной	6×9 мм 6/2 – 1 шт.	0,47	белый	прозрачный	MKP82-N-04-41-20
					белый	белый	MKP82-N-04-WD-41-20
					черный	черный	MKP13-N-01-04-41-K02
	Бокс ЩРН-П-6 PRIME	1 ряд, 6 модулей, навесной	6×9 мм 4/2 – 2 шт.	0,56	белый	прозрачный	MKP82-N-06-41-20
					белый	белый	MKP82-N-06-WD-41-20
					черный	черный	MKP13-N-01-06-41-K02
	Бокс ЩРН-П-9 PRIME	1 ряд, 9 модулей, навесной	6×9 мм 4/2 – 1 шт.; 6×9 мм 6/2 – 1 шт.	0,68	белый	прозрачный	MKP82-N-09-41-20
					белый	белый	MKP82-N-09-WD-41-20
					черный	черный	MKP13-N-01-09-41-K02
	Бокс ЩРН-П-12 PRIME	1 ряд, 12 модулей, навесной	6×9 мм 4/2 – 1 шт.; 6×9 мм 10/2 – 1 шт.	0,79	Белый	прозрачный	MKP82-N-12-41-10
					белый	белый	MKP82-N-12-WD-41-10
					черный	черный	MKP13-N-01-12-41-K02
	Бокс ЩРН-П-18 PRIME	1 ряд, 18 модулей, навесной	6×9 мм 10/2 – 2 шт.	1,00	белый	прозрачный	MKP82-N-18-41-10
					белый	белый	MKP82-N-18-WD-41-10
					черный	черный	MKP13-N-01-18-41-K02
	Бокс ЩРН-П-24 PRIME	2 ряда, 24 модуля, навесной	6×9 мм 4/2 – 2 шт.; 6×9 мм 10/2 – 2 шт.	1,21	белый	прозрачный	MKP82-N-24-41-10
					белый	белый	MKP82-N-24-WD-41-10
					черный	черный	MKP13-N-01-24-41-K02
	Бокс ЩРН-П-36 PRIME	3 ряда, 36 модулей, навесной	6×9 мм 8/2 – 1 шт.; 6×9 мм 10/2 – 3 шт.	1,67	белый	прозрачный	MKP82-N-36-41-05
					белый	белый	MKP82-N-36-WD-41-05
					черный	черный	MKP13-N-01-36-41-K02



Наименование	Типоразмер	Шина N/PE	Вес, кг	Цвет корпуса	Цвет двери	Артикул
Бокс ЩРВ-П-4 PRIME	1 ряд, 4 модуля, встраиваемый	6×9 мм 6/2 – 1 шт.	0,44	белый	прозрачный	МКР82-V-04-41-20
				белый	белый	МКР82-V-04-WD-41-20
				черный	черный	МКР13-V-01-04-41-K02



Бокс ЩРВ-П-6 PRIME	1 ряд, 6 модулей, встраиваемый	6×9 мм 4/2 – 2 шт.	0,53	белый	прозрачный	МКР82-V-06-41-20
				белый	белый	МКР82-V-06-WD-41-20
				черный	черный	МКР13-V-01-06-41-K02



Бокс ЩРВ-П-9 PRIME	1 ряд, 9 модулей, встраиваемый	6×9 мм 4/2 – 1 шт.; 6×9 мм 6/2 – 1 шт.	0,64	белый	прозрачный	МКР82-V-09-41-20
				белый	белый	МКР82-V-09-WD-41-20
				черный	черный	МКР13-V-01-09-41-K02



Бокс ЩРВ-П-12 PRIME	1 ряд, 12 модулей, встраиваемый	6×9 мм 4/2 – 1 шт.; 6×9 мм 10/2 – 1 шт.	0,75	Белый	прозрачный	МКР82-V-12-41-10
				белый	белый	МКР82-V-12-WD-41-10
				черный	черный	МКР13-V-01-12-41-K02



Бокс ЩРВ-П-18 PRIME	1 ряд, 18 модулей, встраиваемый	6×9 мм 10/2 – 2 шт.	0,98	белый	прозрачный	МКР82-V-18-41-10
				белый	белый	МКР82-V-18-WD-41-10
				черный	черный	МКР13-V-01-18-41-K02



Бокс ЩРВ-П-24 PRIME	2 ряда, 24 модуля, встраиваемый	6×9 мм 4/2 – 2 шт.; 6×9 мм 10/2 – 2 шт.	1,25	белый	прозрачный	МКР82-V-24-41-10
				белый	белый	МКР82-V-24-WD-41-10
				черный	черный	МКР13-V-01-24-41-K02



Бокс ЩРВ-П-36 PRIME	3 ряда, 36 модулей, встраиваемый	6×9 мм 8/2 – 1 шт.; 6×9 мм 10/2 – 3 шт.	1,73	белый	прозрачный	МКР82-V-36-41-05
				белый	белый	МКР82-V-36-WD-41-05
				черный	черный	МКР13-V-01-36-41-K02

Цветовые решения



белый (RAL9003)



черный (RAL9005)

Габаритные размеры и установочные размеры

ЩРН-П-4 PRIME

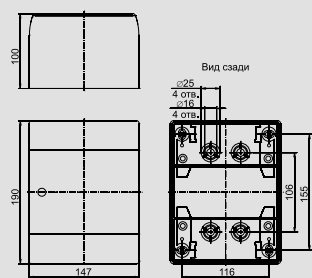

ЩРН-П-6 PRIME

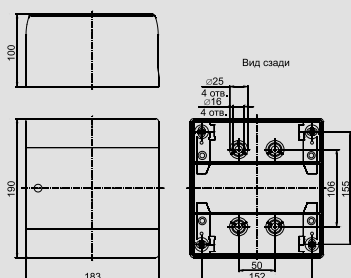

ЩРН-П-9 PRIME

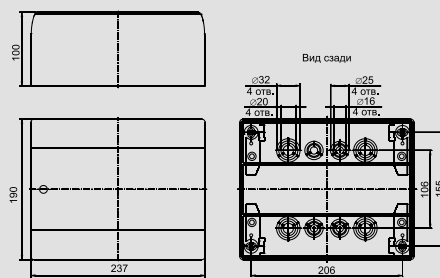

ЩРН-П-12 PRIME

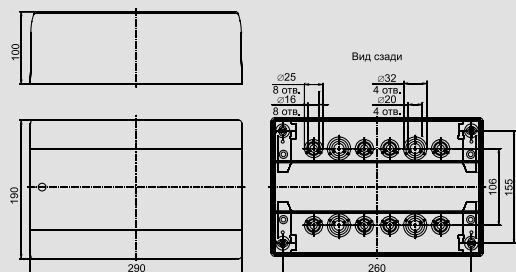

ЩРН-П-18 PRIME

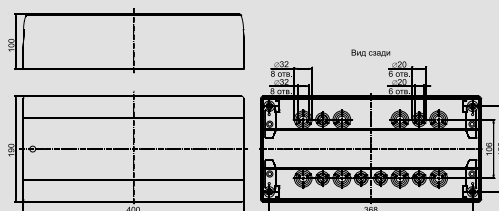

ЩРН-П-24 PRIME

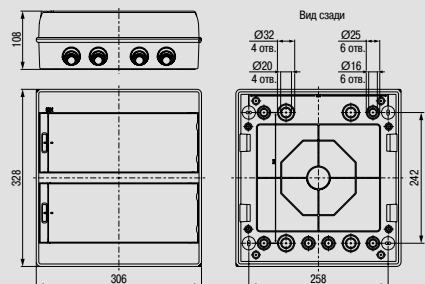

ЩРН-П-36 PRIME

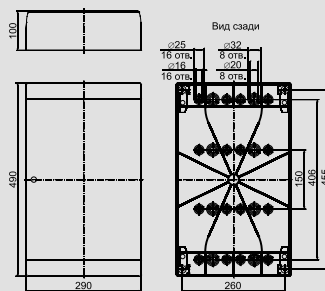

ЩРВ-П-4 PRIME

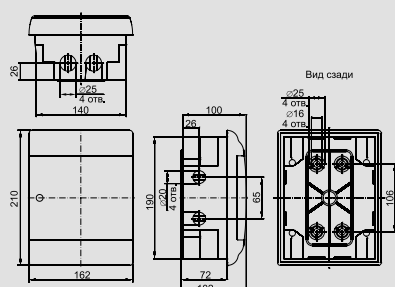

ЩРВ-П-9 PRIME

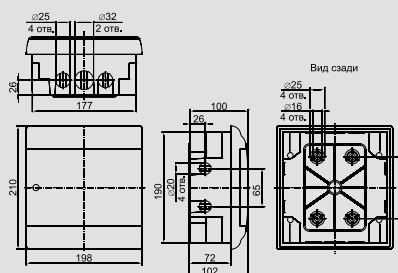

ЩРВ-П-9 PRIME

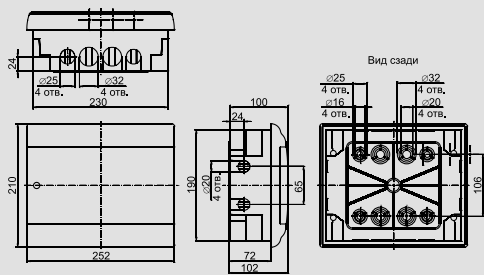

ЩРВ-П-12 PRIME

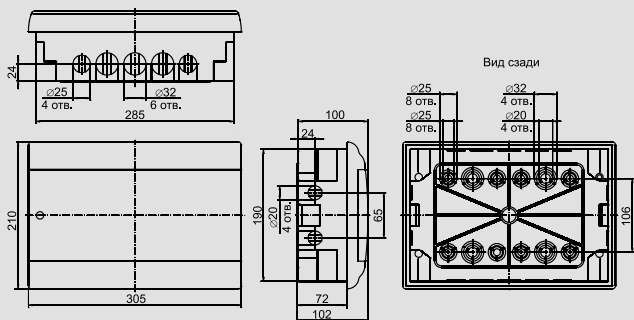

ЩРВ-П-18 PRIME

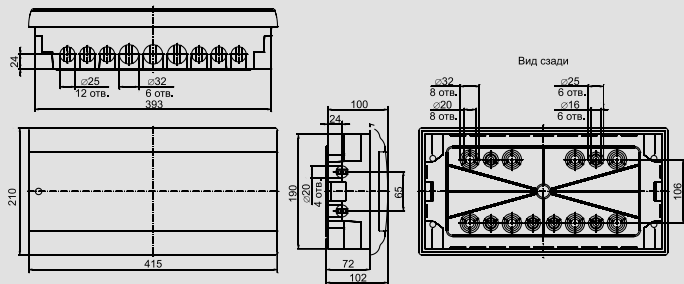

ЩРВ-П-24 PRIME

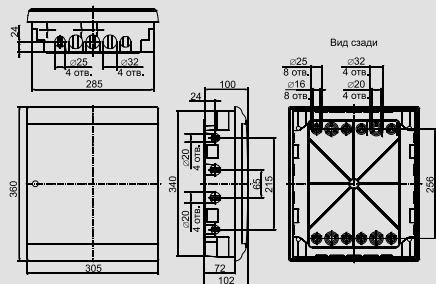

ЩРВ-П-36 PRIME

